

## Модульный пластиковый коллектор Uronor Pro

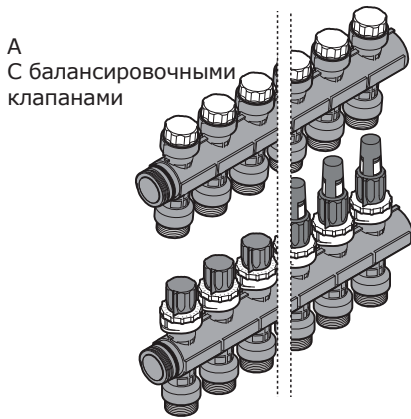

Количество петля	Артикул А	Артикул В	L (мм)
3	1030580	1030583	150
4	1030581	1035084	200
6	1030582	1030585	300

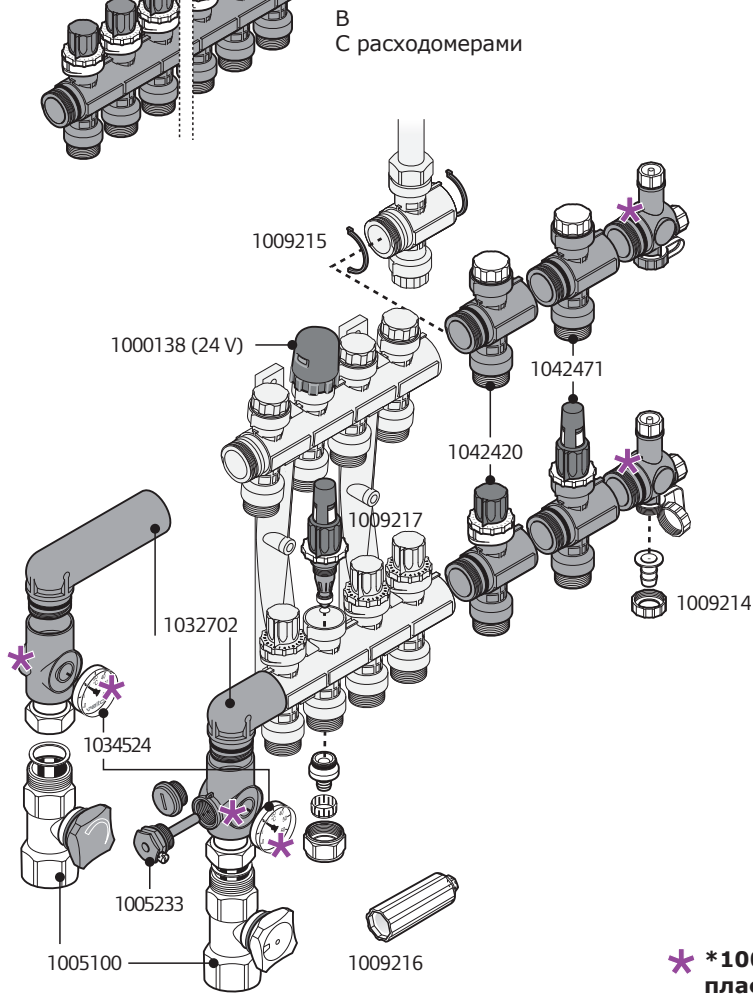

\*1009209 (Базовый комплект для пластикового коллектора Uronor)

Количество петль на коллекторе	2	3	4	5	6	7	8	9	10	11	12
1042420 Модульный пластиковый коллектор Uronor 1 петля	2			1						1	
1030580 Модульный пластиковый коллектор Uronor 3 петли		1			1			1			
1030581 Модульный пластиковый коллектор Uronor 4 петли			1	1		1	2		1	1	
1030582 Модульный пластиковый коллектор Uronor 6 петля					1			1	1	1	2
1009209 Базовый комплект для пластикового коллектора Uronor	1	1	1	1	1	1	1	1	1	1	1

## Модульный пластиковый коллектор Uronog Pro

### Uronog PRO 1" коллектор (с клапанами)

В комплект входят подающий и обратный коллекторы из армированного стекловолокном полиамида. Модули на 1,3,4,6 петель, комбинируемые между собой максимум до 12 петель. Используется с базовым комплектом (арт.1009209). Подключение правое или левое с торцевым уплотнением, либо снизу с использованием углового соединения (арт.1032702). Выходы на петли имеют наружную резьбу 3/4"НР Евроконус, совместимы с резьбовыми адаптерами Uronog 3/4"ВР Евроконус. Расстояние между выходами 50 мм. Расстояние между подающим и обратным коллекторами по высоте в осях 225 мм.

Подающий коллектор оснащен клапанами со стопорным кольцом для балансировки расхода в каждой петле и возможностью отключения. На обратном коллекторе имеются регулировочные клапаны для ручной регулировки, на них возможна установка исполнительных механизмов Uronog (1000138).

Максимальная рабочая температура: 60°C; максимальное рабочее давление: 6 бар.

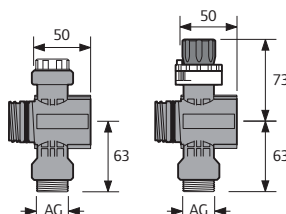

Артикул	НР дюйм	Выходы I -	мм	Меж.-центр. мм
<b>1042420</b>	3/4	1	50	50
<b>1030580</b>	3/4	3	150	50
<b>1030581</b>	3/4	4	200	50
<b>1030582</b>	3/4	6	300	50

Наименование	Упаковка	Цена с НДС, Руб/Ед.изм.
Uronog PRO 1" коллектор (с клапанами) 1 петля	1 пара	<b>1375,00</b>
Uronog PRO 1" коллектор (с клапанами) 3 петли	1 пара	<b>3649,00</b>
Uronog PRO 1" коллектор (с клапанами) 4 петли	1 пара	<b>4780,00</b>
Uronog PRO 1" коллектор (с клапанами) 6 петель	1 пара	<b>6976,00</b>

### Uronog PRO 1" коллектор (с расходомерами)

В комплект входят подающий и обратный коллекторы из армированного стекловолокном полиамида. Модули на 1,3,4,6 петель, комбинируемые между собой максимум до 12 петель. Используется с базовым комплектом (арт.1009209). Подключение правое или левое с торцевым уплотнением, либо снизу с использованием углового соединения (арт.1032702). Выходы на петли имеют наружную резьбу 3/4"НР Евроконус, совместимы с резьбовыми адаптерами Uronog 3/4"ВР Евроконус. Расстояние между выходами 50 мм. Расстояние между подающим и обратным коллекторами по высоте в осях 225 мм.

Подающий коллектор оснащен регулируемыми расходомерами со шкалой от 0 до 4 л/мин для балансировки расхода в каждой петле, с возможностью полного закрытия петли. На обратном коллекторе имеются регулировочные клапаны для ручной регулировки, на них возможна установка исполнительных механизмов Uronog (1000138).

Максимальная рабочая температура: 60°C; максимальное рабочее давление: 6 бар.



Артикул	Выходы I -	мм
<b>1042471</b>	1	50
<b>1030583</b>	3	150
<b>1030584</b>	4	200
<b>1030585</b>	6	300

Наименование	Упаковка	Цена с НДС, Руб/Ед.изм.
Uronog PRO 1" коллектор (с расходомерами) 1 петля	1 пара	<b>1756,00</b>
Uronog PRO 1" коллектор (с расходомерами) 3 петли	1 пара	<b>4740,00</b>
Uronog PRO 1" коллектор (с расходомерами) 4 петли	1 пара	<b>6187,00</b>
Uronog PRO 1" коллектор (с расходомерами) 6 петель	1 пара	<b>9046,00</b>

## Модульный пластиковый коллектор Uronog Pro



### Uronog PRO 1" Q&E коллектор (с клапанами)

В комплект входят подающий и обратный коллекторы из армированного стекловолокном полиамида. Модули на 1,3,4,6 петель, комбинируемые между собой максимум до 12 петель. Используется с базовым комплектом (арт.1009209). Подключение правое или левое с торцевым уплотнением, либо снизу с использованием углового соединения (арт.1032702). Подключение петель из труб 20x2,0 технологией Q&E (с помощью расширительного инструмента). Расстояние между выходами 50 мм. Расстояние между подающим и обратным коллекторами по высоте в осях 225 мм. Подающий коллектор оснащен клапанами со стопорным кольцом для балансировки расхода в каждой петле и возможностью отключения. На обратном коллекторе имеются регулировочные клапаны для ручной регулировки, на них возможна установка исполнительных механизмов Uronog (1000138).

Максимальная рабочая температура: 60°C; максимальное рабочее давление: 6 бар.

Внимание: кольца Q&E следует заказывать отдельно!

Артикул	d мм	HP дюйм	BP дюйм	s мм	Выходы -	l мм
<b>1034514</b>	20	1	1	2.0	1	50
<b>1032703</b>	20	1	1	2.0	3	150
<b>1032704</b>	20	1	1	2.0	4	200
<b>1032705</b>	20	1	1	2.0	6	300

Наименование	Упаковка	Цена с НДС, Руб/Ед.изм.
Uronog PRO 1" Q&E коллектор (с клапанами) 1 петля 20x2,0	1 пара	<b>1334,00</b>
Uronog PRO 1" Q&E коллектор (с клапанами) 3 петли 20x2,0	1 пара	<b>3540,00</b>
Uronog PRO 1" Q&E коллектор (с клапанами) 4 петли 20x2,0	1 пара	<b>4637,00</b>
Uronog PRO 1" Q&E коллектор (с клапанами) 6 петли 20x2,0	1 пара	<b>6767,00</b>

## Аксессуары для модульного пластикового коллектора Uronog Pro

### Uronog PRO 1" базовый комплект G1"

Для монтажа модульного пластикового коллектора Uronog Pro 1". Комплект состоит из двух кронштейнов, двух резьбовых соединительных элементов с накидными гайками 1", двух термометров, двух наконечников с воздухоотводчиками и выходами для заполнения/слива, одного дренажного шланга, одного байпаса, одного ключа.



Артикул	l мм
<b>1009209</b>	150

Наименование	Упаковка	Цена с НДС, Руб/Ед.изм.
Uronog PRO 1" базовый комплект G1"	1 ШТ	<b>3995,00</b>

## Аксессуары для модульного пластикового коллектора Uronog Pro

### Uronog PRO 1" угловое соединение

Для подключения подающей и обратной труб к модульному пластиковому коллектору Uronog Pro 1" снизу. В комплект входят два уголка: длинный длиной 122 мм и короткий длиной 42 мм. Материал - армированный стекловолокном полиамид. Максимальная рабочая температура: 60°C; максимальное рабочее давление: 6 бар.



Артикул	НР дюйм	Наименование	Упаковка	Цена с НДС, Руб/Ед.изм.
<b>1032702</b>	1	Uronog PRO 1" угловое соединение L=122/42	1 пара	<b>895,91</b>

### Uronog PRO 1" штуцер для шланга

Штуцер для заполнения и слива модульного пластикового коллектора Uronog Pro 1". Подключения: накидная гайка 3/4" НГ - переход на шланг 1/2". В комплекте 1 штука.



Артикул	ВР дюйм	Наименование	Упаковка	Цена с НДС, Руб/Ед.изм.
<b>1009214</b>	3/4	Uronog PRO 1" штуцер для шланга G3/4"x1/2"	10 ШТ	<b>109,88</b>

### Uronog PRO 1" фиксатор дистанции

Для фиксации поворота модульных пластиковых коллекторов Uronog Pro 1" на 180° в случае одновременного подключения петель напольного отопления сверху и снизу, а также при подключении углового соединения для пластикового коллектора Uronog Pro 1" сверху. В комплекте 4 фиксатора.



Артикул	DN дюйм	Наименование	Упаковка	Цена с НДС, Руб/Ед.изм.
<b>1009215</b>	1	Uronog PRO 1" фиксатор дистанции, комплект	10 КОМП	<b>418,32</b>



### Uronog PRO 1" расходомер

Запасной расходомер для регулировки расхода на петле модульного пластикового коллектора Uronog Pro 1". Снабжен смотровым окошком. Диапазон измерений 0-4 л/мин. С возможностью полного закрытия петли. Материал - полиамид.

Артикул	Наименование	Упаковка	Цена с НДС, Руб/Ед.изм.
<b>1009217</b>	Uronog PRO 1" расходомер 4 л/мин	1 ШТ	<b>707,30</b>



### Uronog автоматический воздухоотводчик 3/8"

Устанавливается на коллектор Uronog Pro 1" для обезвоздушивания системы. Изготовлен из армированного стекловолокном полиамида. Максимальная рабочая температура: 60°C; максимальное рабочее давление: 6 бар.

Артикул	Наименование	Упаковка	Цена с НДС, Руб/Ед.изм.
<b>1038166</b>	Uronog автоматический воздухоотводчик 3/8"	1 ШТ	<b>393,00</b>

## Стальной коллектор Uronog

### Uronog ST 1" коллектор (с расходомерами)

Предварительно собранный коллектор 1" из нержавеющей стали. В комплект входят: подающий и обратный коллекторы с воздухоотводчиками, два кронштейна со звукопоглощающими хомутами, два боковых поворотных узла с выходами для заполнения/слива и заглушками 3/4".

Входы коллекторов выполнены с накидной гайкой 1"НГ под плоское уплотнение, включают торцевые уплотнительные прокладки. Выходы на петли имеют наружную резьбу 3/4"НР Евроконус по DIN V 3838, совместимы с резьбовыми адаптерами Uronog 3/4"BP Евроконус. Расстояние между выходами 50 мм.

Расстояние между подающим и обратным коллекторами по высоте в осях 225 мм.

Подающий коллектор оснащен регулируемыми расходомерами со шкалой от 0 до 4 л/мин для балансировки расхода в каждой петле, с возможностью полного закрытия петли. Обратный коллектор оснащен регулировочными клапанами с маховичками для ручной регулировки, может быть оборудован исполнительными механизмами Uronog (1013008).

Максимальная рабочая температура: 60°C; максимальное рабочее давление: 6 бар.



Артикул	Выходы I		Наименование	Упаковка		Цена с НДС, Руб/Ед.изм.
	-	мм				
<b>1013051</b>	2	195	Uronog ST 1" коллектор (с расходомерами) 2 петли	1	шт	<b>6254,00</b>
<b>1013052</b>	3	245	Uronog ST 1" коллектор (с расходомерами) 3 петли	1	шт	<b>7388,00</b>
<b>1013053</b>	4	295	Uronog ST 1" коллектор (с расходомерами) 4 петли	1	шт	<b>8664,00</b>
<b>1013054</b>	5	345	Uronog ST 1" коллектор (с расходомерами) 5 петель	1	шт	<b>10208,00</b>
<b>1013055</b>	6	395	Uronog ST 1" коллектор (с расходомерами) 6 петель	1	шт	<b>11463,00</b>
<b>1013056</b>	7	445	Uronog ST 1" коллектор (с расходомерами) 7 петель	1	шт	<b>12843,00</b>
<b>1013057</b>	8	495	Uronog ST 1" коллектор (с расходомерами) 8 петель	1	шт	<b>14406,00</b>
<b>1013058</b>	9	545	Uronog ST 1" коллектор (с расходомерами) 9 петель	1	шт	<b>15847,00</b>
<b>1013059</b>	10	595	Uronog ST 1" коллектор (с расходомерами) 10 петель	1	шт	<b>17288,00</b>
<b>1013060</b>	11	645	Uronog ST 1" коллектор (с расходомерами) 11 петель	1	шт	<b>18934,00</b>
<b>1013061</b>	12	695	Uronog ST 1" коллектор (с расходомерами) 12 петель	1	шт	<b>20169,00</b>

## Стальной коллектор Uronog



### Uronog ST 1" коллектор (с клапанами)

Предварительно собранный коллектор 1" из нержавеющей стали. В комплект входят: подающий и обратный коллекторы с воздухоотводчиками, два кронштейна со звукопоглощающими хомутами, два боковых поворотных узла с выходами для заполнения/слива и заглушками 3/4".

Выходы коллекторов выполнены с накидной гайкой 1"НГ под плоское уплотнение, включают торцевые уплотнительные прокладки. Выходы на петли имеют наружную резьбу 3/4"НР Евроконус по DIN V 3838, совместимы с резьбовыми адаптерами Uronog 3/4"BP Евроконус. Расстояние между выходами 50 мм.

Расстояние между подающим и обратным коллекторами по высоте в осях 225 мм.

Подающий коллектор оснащен балансировочными клапанами для балансировки расхода в каждой петле.

Обратный коллектор оснащен регулировочными клапанами с маховичками для ручной регулировки, может быть оборудован исполнительными механизмами Uronog (1013008).

Максимальная рабочая температура: 60°C; максимальное рабочее давление: 6 бар.

Артикул	Выходы		Наименование	Упаковка		Цена с НДС, Руб/Ед.изм.
	-	мм				
<b>1013062</b>	2	195	Uronog ST 1" коллектор (с клапанами) 2 петли	1	шт	<b>5754,00</b>
<b>1013063</b>	3	245	Uronog ST 1" коллектор (с клапанами) 3 петли	1	шт	<b>7097,00</b>
<b>1013064</b>	4	295	Uronog ST 1" коллектор (с клапанами) 4 петли	1	шт	<b>8458,00</b>
<b>1013065</b>	5	345	Uronog ST 1" коллектор (с клапанами) 5 петель	1	шт	<b>9879,00</b>
<b>1013066</b>	6	395	Uronog ST 1" коллектор (с клапанами) 6 петель	1	шт	<b>11196,00</b>
<b>1013067</b>	7	445	Uronog ST 1" коллектор (с клапанами) 7 петель	1	шт	<b>12554,00</b>
<b>1013068</b>	8	495	Uronog ST 1" коллектор (с клапанами) 8 петель	1	шт	<b>13789,00</b>
<b>1013069</b>	9	545	Uronog ST 1" коллектор (с клапанами) 9 петель	1	шт	<b>15209,00</b>
<b>1013070</b>	10	595	Uronog ST 1" коллектор (с клапанами) 10 петель	1	шт	<b>16670,00</b>
<b>1013071</b>	11	645	Uronog ST 1" коллектор (с клапанами) 11 петель	1	шт	<b>17905,00</b>
<b>1013072</b>	12	695	Uronog ST 1" коллектор (с клапанами) 12 петель	1	шт	<b>19223,00</b>

## Аксессуары для коллекторов Uronog

### Uronog расходомер для коллектора ST

Запасной расходомер для регулировки расхода на петле стального коллектора Uronog ST 1". Снабжен смотровым окошком. Диапазон измерений 0-4 л/мин. С возможностью полного закрытия петли. Материал - полиамид.



Артикул	Наименование	Упаковка	Цена с НДС, Руб/Ед.изм.
<b>1013016</b>	Uronog расходомер для коллектора ST со смотровым окном, красный, 4 л/мин	1 ШТ	<b>707,30</b>

### Uronog балансировочные клапаны для коллекторов PRO 1" и ST 1"

Для гидравлической балансировки и отключения стального и пластикового коллекторов Uronog 1". Состоит из:

- Подающего клапана с резьбой 1"НР-1"ВР для гидравлической балансировки и независимого отключения коллектора, снабжен маховичком и индикатором настройки/закрытия, kvs = 5,4 м3/ч.

- Возвратного клапана с резьбой 1"НР-1"ВР для независимого отключения коллектора, снабжен маховичком и индикатором закрытия, kvs = 6,4 м3/ч. Возможна установка исполнительного механизма Uronog (арт. 1000138). При установленном исполнительном механизме kvs = 4,8 м3/ч.

Клапаны могут быть использованы для управления индивидуальными зонами.

Материал: корпуса клапанов сделаны из латуни, маховички из полиамида.

Максимальное тестовое давление: 10 бар (вода).

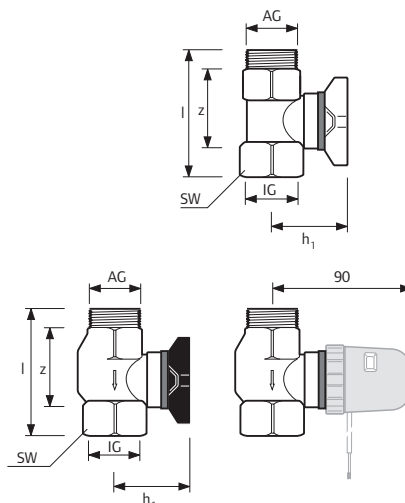

Артикул	НР дюйм	ВР дюйм	I мм	SW мм	h1 мм	z мм	Наименование	Упаковка	Цена с НДС, Руб/Ед.изм.
<b>1005100</b>	G 1	Rp 1	80	38	50	45	Uronog балансировочные клапаны для коллекторов G1" НР/ВР 80мм	1 КОМП.	<b>3174,00</b>

### Uronog кран шаровой 1"

Изготавливается из покрытой латуни. Наружная резьба 1"НР, внутренняя резьба 1"ВР. Наружная резьба под плоское уплотнение. Длина 60 мм. В комплект входят два крана.



Артикул	НР дюйм	ВР дюйм	Наименование	Упаковка	Цена с НДС, Руб/Ед.изм.
<b>1032701</b>	1	1	Uronog кран шаровой G1"НР-G1"ВР, комплект	1 пара	<b>1001,00</b>

## Аксессуары для коллекторов Urolog

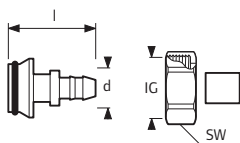
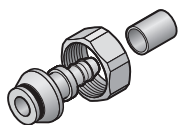

### Urolog Minites штуцер с внутренней резьбой 9,9-G3/4"BP Евроконус

Для подключения труб Urolog evalPEX 9,9 x 1,1 мм к коллекторам Urolog и другим узлам с наружной резьбой 3/4" Евроконус. Изготавливается из латуни. В комплект входит одно кольцо Q&E 9,9 из сшитого полиэтилена PE-X.

Артикул	d мм	BP дюйм	l мм	SW мм
<b>1063781</b>	9.9	G 3/4	39	30

Наименование	Упаковка	Цена с НДС, Руб/Ед.изм.
Urolog Minites штуцер с внутр. резьбой 9,9-G3/4"BP Евроконус с кольцом PE-X	10 шт	<b>469,37</b>



### Urolog зажимной адаптер PE-Ха латунь 3/4"BP Евроконус S5,0

Изготавливается из покрытой латуни. Внутренняя резьба трубная цилиндрическая G3/4" Евроконус по DIN EN ISO 228-1, ГОСТ 6357. Для присоединения труб Urolog PEX к радиаторным узлам и коллекторам с наружной резьбой 3/4"Евроконус.

Артикул	d мм	BP дюйм	s мм	P бар	SW мм
<b>1057441</b>	16	G 3/4	1.8/2.0	6	30
<b>1057442</b>	20	G 3/4	1.9/2.0	6	30

Наименование	Упаковка	Цена с НДС, Руб/Ед.изм.
Urolog зажимной адаптер PE-Ха латунь 16x1,8/2,0-3/4"BP (Евроконус, покрытый)	10 шт	<b>292,79</b>
Urolog зажимной адаптер PE-Ха латунь 20x1,9/2,0-3/4"BP (Евроконус, покрытый)	10 шт	<b>292,79</b>



### Urolog зажимной адаптер MLC латунь 3/4"BP Евроконус

Зажимной адаптер, состоит из гайки и штуцера, выполненных из покрытой латуни. Для подключения труб Urolog MLC к коллекторам (например, Urolog H) и радиаторным узлам с наружной резьбой 3/4"HP Евроконус. Имеет функцию защиты от протечки. Не требуется калибровка. Внутренняя резьба трубная цилиндрическая G по DIN EN ISO 228-1, ГОСТ 6357.

Артикул	d мм	BP дюйм	l мм	z мм
<b>1058090</b>	16	3/4	22.5	0.8
<b>1058092</b>	20	3/4	23.7	0.8

Наименование	Упаковка	Цена с НДС, Руб/Ед.изм.
Urolog зажимной адаптер MLC латунь 16-3/4"BP (Евроконус, покрытый)	25 шт	<b>186,88</b>
Urolog зажимной адаптер MLC латунь 20-3/4"BP (Евроконус, покрытый)	25 шт	<b>221,49</b>

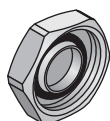

### Urolog заглушка для коллектора H латунь 3/4"BP (Евроконус)

Изготавливается из покрытой латуни, для резьбы 3/4"HP Евроконус.

Артикул	BP дюйм
<b>1014122</b>	G 3/4

Наименование	Упаковка	Цена с НДС, Руб/Ед.изм.
Urolog заглушка для коллектора H латунь 3/4"BP (Евроконус)	10 шт	<b>213,27</b>



## Угловые фиксаторы Uronog

### Угловой фиксатор Uronog

Изготавливается из пластика, обеспечивает изгиб 90°.



Артикул	d мм
<b>1047000</b>	9.9

Наименование	Упаковка	Цена с НДС, Руб/Ед.изм.
Uronog угловой фиксатор для труб пластик 9,9 мм	50 ШТ	<b>28,55</b>

### Uronog угловой фиксатор для труб сталь

Фиксирует изгиб труб Uronog PEX на 90 градусов, материал - оцинкованная сталь.



Артикул	d мм	r мм	h мм
<b>1009004</b>	16	34	
<b>1009233</b>	20	100	140

Наименование	Упаковка	Цена с НДС, Руб/Ед.изм.
Uronog угловой фиксатор для труб сталь 15-16 мм	10 ШТ	<b>108,49</b>
Uronog угловой фиксатор для труб сталь 20 мм	20 ШТ	<b>123,04</b>

## Коллекторные шкафы Uronog

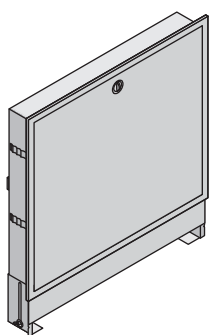

Артикул	b мм	h мм
<b>1046991</b>	555	820-910
<b>1046992</b>	710	820-910
<b>1046993</b>	785	820-910
<b>1046994</b>	950	820-910

### Uronog коллекторный шкаф встраиваемый

Для установки коллекторов, контроллеров и насосно-смесительных блоков Uronog на универсальных фиксирующих направляющих, включающих комплект крепежей. Изготовлен из оцинкованной стали. Все видимые части окрашены порошковой краской в белый цвет (RAL 9010).

Ширина шкафов (с рамкой): 555-950 мм.

Монтажная глубина шкафа (регулируемая): 120-180 мм.

Монтажная высота шкафа (регулируемая): 820-910 мм.

Наименование	Упаковка	Цена с НДС, Руб/Ед.изм.
Uronog коллекторный шкаф встраиваемый L=565мм T=123мм	1 ШТ	<b>5883,00</b>
Uronog коллекторный шкаф встраиваемый L=715мм T=123мм	1 ШТ	<b>6576,00</b>
Uronog коллекторный шкаф встраиваемый L=790мм T=123мм	1 ШТ	<b>7224,00</b>
Uronog коллекторный шкаф встраиваемый L=952мм T=123мм	1 ШТ	<b>8133,00</b>

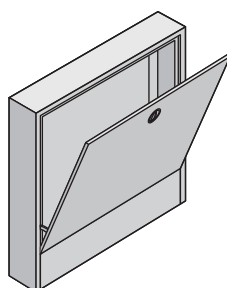

Артикул	b мм	h мм
<b>1046996</b>	555	820
<b>1046997</b>	710	820
<b>1046998</b>	785	820
<b>1046999</b>	950	820

### Uronog коллекторный шкаф накладной

Для установки коллекторов, контроллеров и насосно-смесительных блоков Uronog на универсальных фиксирующих направляющих, включающих комплект крепежей. Изготовлен из оцинкованной стали. Все видимые части окрашены порошковой краской в белый цвет (RAL 9010).

Ширина шкафов (с рамкой): 555-950 мм.

Монтажная глубина шкафа: 160 мм.

Монтажная высота шкафа : 820 мм.

Наименование	Упаковка	Цена с НДС, Руб/Ед.изм.
Uronog коллекторный шкаф накладной L=555мм T=160мм	1 ШТ	<b>6576,00</b>
Uronog коллекторный шкаф накладной L=705мм T=160мм	1 ШТ	<b>7700,00</b>
Uronog коллекторный шкаф накладной L=785мм T=160мм	1 ШТ	<b>7787,00</b>
Uronog коллекторный шкаф накладной L=950мм T=160мм	1 ШТ	<b>9560,00</b>